



Sunbeam Luna Tiled roof

Produktový list

Instalujete solární panely? Začněte se základy!

Sunbeam Luna je důmyslný montážní systém pro instalaci solárních panelů na šikmé střechy. Důmyslná konstrukce jim umožňuje neuvěřitelně rychlou montáž a poskytuje nejlepší možnou oporu.

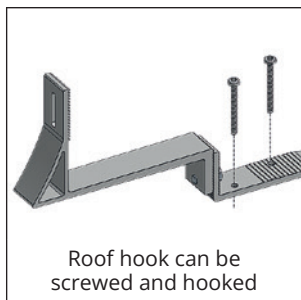
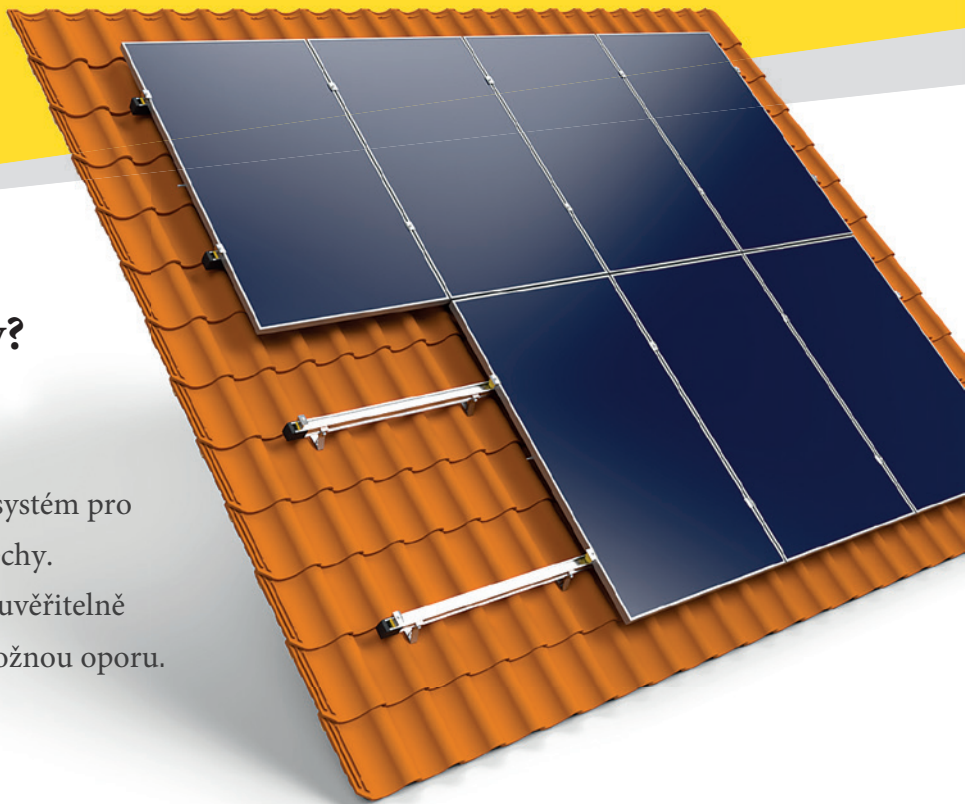

Roof hook can be
screwed and hooked

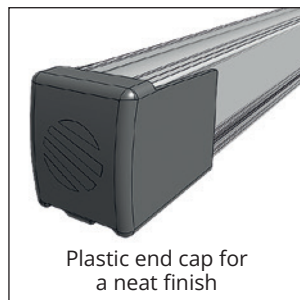

Plastic end cap for
a neat finish

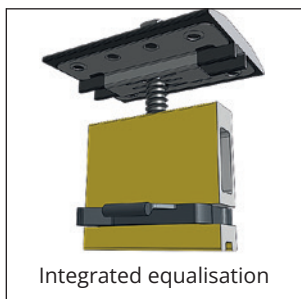

Integrated equalisation

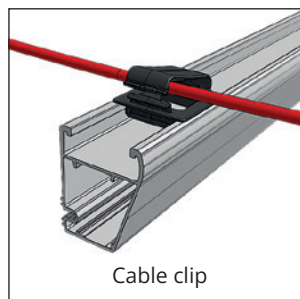

Cable clip

Inovativní funkce

- univerzální střešní hák lze přišroubovat a zavěsit.
- snadné a rychlé spojení mezi hákem a profilem
- předmontované svorky
- volitelné kabelové svorky pro kabely ve všech směrech
- žádné ostré hrany a kabely jsou vždy chráněny
- vhodné pro všechny běžné střešní tašky
- nastavení výšky o 30 mm pro vyrovnání zvlněných střech
- dobré větrání panelu a prostor pro všechny optimizéry a mikroměniče

Sunbeam Luna is an entirely carbon-neutral certified product



Sunbeam Luna: inovativní montážní systém pro instalaci solárních panelů na šikmé střechy

- Systém Luna byl vyvinut pro podepření panelů na delší straně, přesně tam, kde to výrobce panelů vyžaduje.

Obecné vlastnosti	
použitý materiál	vysoce kvalitní hliník, plast (ABS) z recyklovaných surovin, šrouby z nerezové oceli
orientace panelu vhodné	na výšku (svorky na dlouhých stranách) a na šířku (svorky na krátkých stranách)
střešní krytina	tašková střecha
uchycení	střešní hák, zavěšený za lať nebo přišroubovaný ke střešnímu bednění
zatížení	maximálně 2 400 Pa v tahu a 5 400 Pa při max. 2.3 m ²
záruka	viz záruční doba a specifikace záručních podmínek na adrese: www.sunbeam.solar/downloads

Technické specifikace

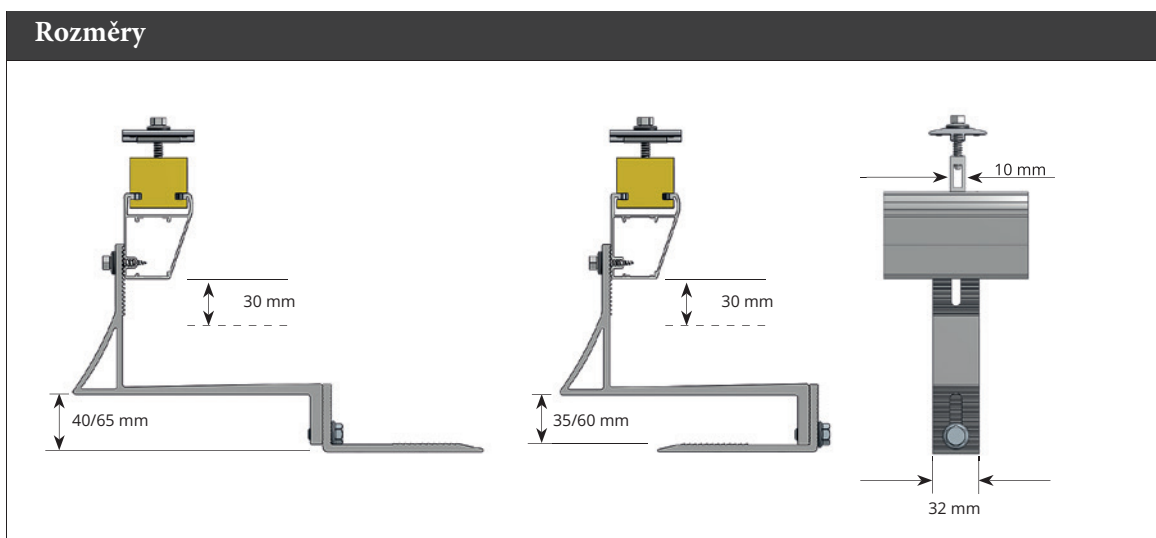

Sunbeam Luna Steel roof Landscape



Produktový list



Instalujete solární panely? Začněte se základy!

Sunbeam Luna je důmyslný montážní systém pro instalaci solárních panelů na šikmé střechy. Důmyslná konstrukce jim umožňuje neuvěřitelně rychlou montáž a poskytuje nejlepší možnou oporu.

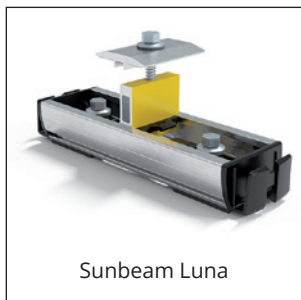

Sunbeam Luna

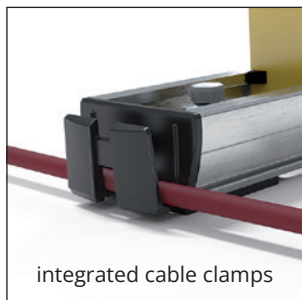

integrated cable clamps

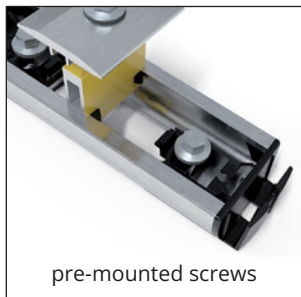

pre-mounted screws

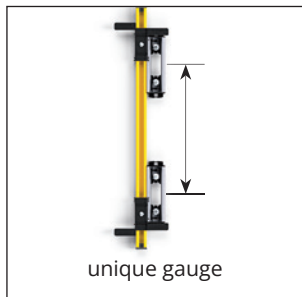

unique gauge

Inovativní funkce

- vylézt na střechu pouze se 3 díly
- zarovnání na jeden zátah (zarovnání pole a panelů pomocí jediného vodorovného značení)
- přímé vyrovnání potenciálu
- integrované vedení kabelů
- předmontované šrouby ve svorkách a profílech
- snadno oddělitelné kabely
- žádné ostré hrany, kabely jsou vždy chráněny
- vhodné pro všechny typy optimizérů
- lze umístit nad střešní šrouby
- jedinečný patentovaný nástroj pro vyrovnání, který zajišťuje rovnoměrnou vzdálenost mezi panely
- pro instalaci optimizérů je k dispozici vysoký profil

Sunbeam Luna is a CO₂-neutral certified product



Sunbeam Luna: inovativní montážní systém pro instalaci solárních panelů na šikmé střechy

- Systém Luna byl vyvinut pro podepření panelů na delší straně, přesně tam, kde to výrobce panelů vyžaduje.
- Systém Luna byl vyvinut tak, aby poskytoval maximální podporu při minimálním množství vysoce kvalitního materiálu.

Obecné vlastnosti

použitý materiál	vysoce kvalitní hliník, plast (ABS) z recyklovaných surovin, šrouby z nerezové oceli
orientace panelu	na šířku
vhodné střešní krytiny	střecha z trapézového plechu, střecha z vlnitého plechu, šikmá střecha (bitumen, PVC, EPDM, TPO)
zatížení	až do napětí 2 400 Pa a tlaku 5 400 Pa při max. 2.3m ²
záruka	informace o záruční době a specifických záručních podmínkách naleznete na adrese: www.sunbeam.solar/downloads

Technické specifikace

- upevnění pomocí samovrtných šroubů z nerezové oceli
- vodotěsnost díky integrovanému těsnění z buničité pryže
- úhel panelu se rovná úhlu střechy
- 50 mm šířka pnutí
- vhodné pro tloušťky desek od 30 do 40 mm
- vzdálenost mezi panely je 10 mm

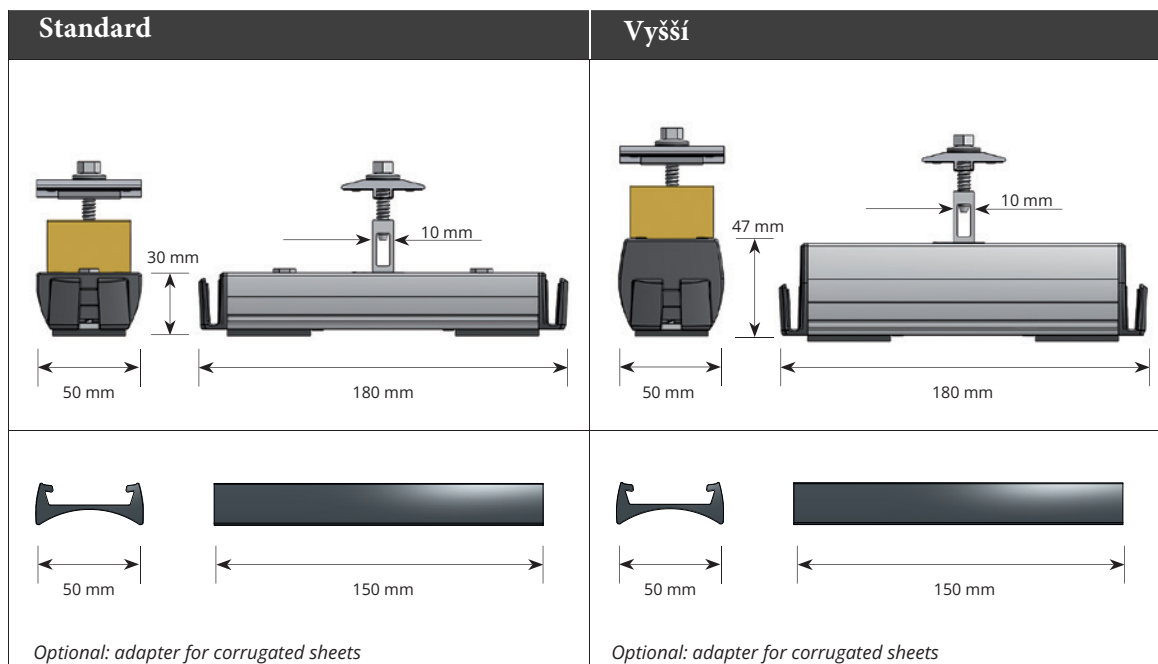

Sunbeam Luna Steel roof Portrait



Produktový list

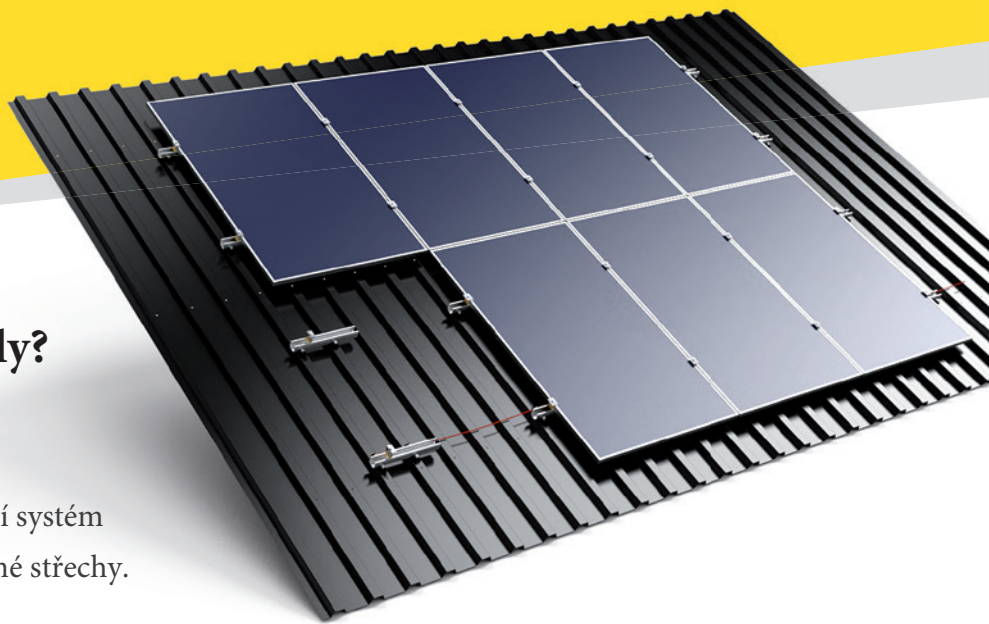

Instalujete solární panely? Začněte se základy!

Sunbeam Luna je důmyslný montážní systém pro instalaci solárních panelů na šikmé střechy. Důmyslná konstrukce jim umožňuje neuvěřitelně rychlou montáž a poskytuje nejlepší možnou oporu.

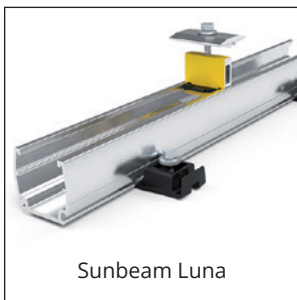

Sunbeam Luna

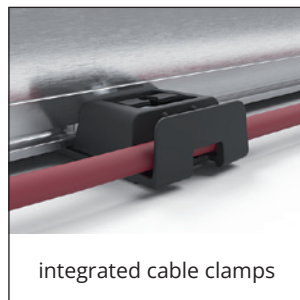

integrated cable clamps

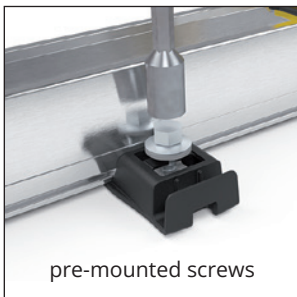

pre-mounted screws



stepless adjustable

Inovativní funkce

- vylézt na střechu pouze se 3 díly
- přímé vyrovnání potenciálu
- integrované vedení kabelů
- předmontované šrouby ve svorkách a profilech
- snadno oddělitelné kabely
- vhodné pro všechny typy optimizérů
- plynule nastavitelná vzdálenost korunky
- jedinečný patentovaný nástroj pro vyrovnání, který zajišťuje rovnoměrnou vzdálenost mezi panely

Sunbeam Luna is a CO₂-neutral certified product



Řešení pro každý projekt

Sunbeam Luna: inovativní montážní systém pro instalaci solárních panelů na šikmé střechy

- Systém Luna byl vyvinut pro podepření panelů na delší straně, přesně tam, kde to výrobce panelů vyžaduje.
- Systém Luna byl vyvinut tak, aby poskytoval maximální podporu při minimálním množství vysoce kvalitního materiálu.

Obecné vlastnosti

použitý materiál	vysoce kvalitní hliník, plast (ABS) z recyklovaných surovin, šrouby z nerezové oceli
orientace panelu	na výšku
vhodné střešní krytiny	střecha z trapézového plechu, střecha z vlnitého plechu, šikmá střecha (bitumen, PVC, EPDM, TPO)
zatížení	až do napětí 2 400 Pa a tlaku 5 400 Pa při max. 2.3m ²
záruka	Informace o záruční době a specifických záručních podmínkách naleznete na adrese: www.sunbeam.solar/downloads

Technické specifikace

- upevnění pomocí samovrtných šroubů z nerezové oceli
- vodotěsnost díky integrovanému těsnění z buničité pryže
- úhel panelu se rovná úhlu střechy
- 50 mm šířka pnutí
- vhodné pro tloušťky desek od 30 do 40 mm
- vzdálenost mezi panely je 10 mm

Rozměry

